

CÓDIGO
ECOT050



Código	DYD-FR07
Versión	1
Fecha actualización	23/09/2014

Nombre del producto:	Colores disponibles
TANQUE TINA DOBLE DE 1400 LTS (700X2) CON ACCESORIOS	Negro ●

Línea Agua Agro Aseo Vial Otra

DESCRIPCIÓN DEL PRODUCTO

Los tanque tinas son recipientes plásticos para el lavado del café en el beneficio húmedo. Este producto recibe el grano de café despulpado y se utiliza para hacer eficiente el proceso de lavado y fermentación, permaneciendo el café baba durante un período de 12 a 24 horas.

Se recomiendan los tanque tinas dobles para aprovechar que se despulpe y fermente el café el mismo día que se recolecte; el otro compartimiento queda para el café recolectado el día siguiente y así sucesivamente.

INFORMACIÓN BÁSICA

Capacidad volumétrica (LTS)	Capacidad de carga (Kg)	Dimensiones máximas (cm)	Materiales	Proceso de fabricación
1400	890 (café baba)	220 x144 x 70	Polietileno Lineal	Rotomoldeo
700 (Por compartimiento)	445 (Por compartimiento)	Medidas aproximadas		



CERTIFICACIÓN Y GARANTÍA

Rotoplast certifica que este producto es fabricado con los más altos estándares de Calidad y es elaborado dando cumplimiento a todas las disposiciones de tipo legal que apliquen, acorde a los lineamientos del sistema de gestión de Calidad de ROTOPLAST, bajo la norma ISO 9001:2015 y que cuenta con (3) años de garantía siempre que el producto sea utilizado en las condiciones de uso recomendadas por el fabricante ROTOPLAST.

LISTA DE ACCESORIOS

Pieza	Cantidad
Adaptador macho 2"	4
Codo sanitario 90 2" CXC	2
Niple sanitario de 2" x 20 cms	2
Niple sanitario de 2" x 6 cms	2
Válvula de bola PVC 2" roscada	2
Tanque tina 1400 Lts (2 x 700)	1
Rejilla	2

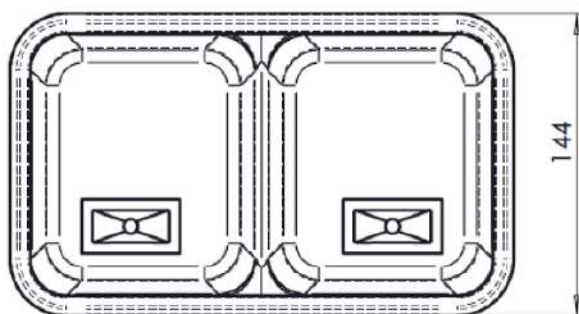

Unidades en cm
Medidas aproximadas

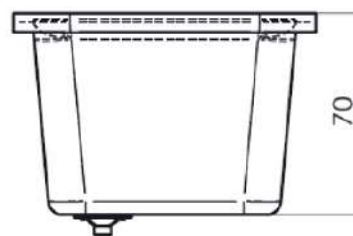
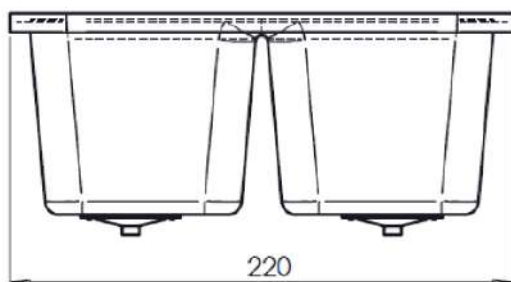

Rotoplast

Sede Administrativa y Comercial

Cra 42 N. 53-175 Autopista Sur / Itagüí - Colombia

Planta Industrial

Parque Industrial La Brizuela Km. 22 Autopista Medellín - Bogotá / Guarne - Colombia

PBX: (604) 448 1101 / Línea gratuita de atención al cliente: 018000420100

www.rotoplast.com.co



CÓDIGO
ECOT049



Código	DYD-FR07
Versión	1
Fecha actualización	23/09/2014

Nombre del producto:	Colores disponibles
TANQUE TINA DOBLE DE 1000 LTS (500X2) CON ACCESORIOS	Negro ●

Línea Agua Agro Aseo Vial Otra

DESCRIPCIÓN DEL PRODUCTO

Los tanque tinas son recipientes plásticos para el lavado del café en el beneficio húmedo. Este producto recibe el grano de café despulpado y se utiliza para hacer eficiente el proceso de lavado y fermentación, permaneciendo el café baba durante un período de 12 a 24 horas.

Se recomiendan los tanque tinas dobles para aprovechar que se despulpe y fermente el café el mismo día que se recolecte; el otro compartimiento queda para el café recolectado el día siguiente y así sucesivamente.

INFORMACIÓN BÁSICA

Capacidad volumétrica (LTS)	Capacidad de carga (Kg)	Dimensiones máximas (cm)	Materiales	Proceso de fabricación
1000	640 (café baba)	189,5 x 132 x 70	Polietileno Lineal	Rotomoldeo
500 (Por compartimiento)	320 (Por compartimiento)	Medidas aproximadas		



CERTIFICACIÓN Y GARANTÍA

Rotoplast certifica que este producto es fabricado con los más altos estándares de Calidad y es elaborado dando cumplimiento a todas las disposiciones de tipo legal que apliquen, acorde a los lineamientos del sistema de gestión de Calidad de ROTOPLAST, bajo la norma ISO 9001:2015 y que cuenta con (3) años de garantía siempre que el producto sea utilizado en las condiciones de uso recomendadas por el fabricante ROTOPLAST.

LISTA DE ACCESORIOS

Pieza	Cantidad
Adaptador macho 2"	4
Codo sanitario 90 2" CXC	2
Niple sanitario de 2" x 20 cms	2
Niple sanitario de 2" x 6 cms	2
Válvula de bola PVC 2" roscada	2
Tanque tina 1000 Lts (2 x 500)	1
Rejilla	2

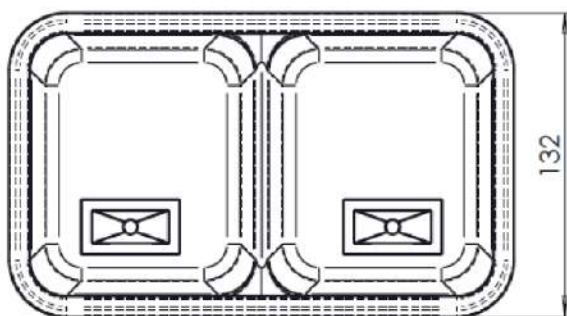

Unidades en cm
Medidas aproximadas

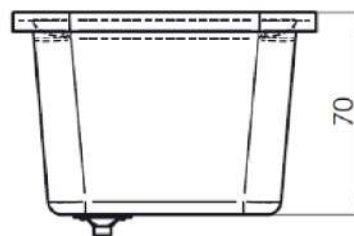
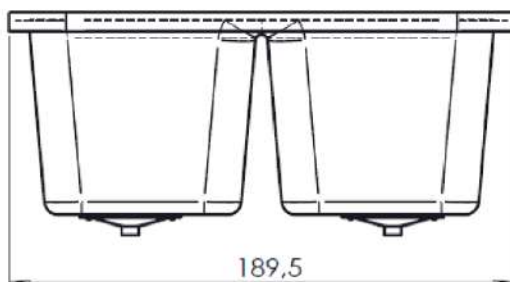

Rotoplast

Sede Administrativa y Comercial

Cra 42 N. 53-175 Autopista Sur / Itagüí - Colombia

Planta Industrial

Parque Industrial La Brizuela Km. 22 Autopista Medellín - Bogotá / Guarne - Colombia

PBX: (604) 448 1101 / Línea gratuita de atención al cliente: 018000420100

www.rotoplast.com.co



CÓDIGO
ECOT047



Código	DYD-FR07
Versión	1
Fecha actualización	23/09/2014

Nombre del producto:	Colores disponibles
TANQUE TINA DOBLE DE 700 LTS (350X2) CON ACCESORIOS	Negro ●

Línea Agua Agro Aseo Vial Otra

DESCRIPCIÓN DEL PRODUCTO

Los tanque tinas son recipientes plásticos para el lavado del café en el beneficio húmedo. Este producto recibe el grano de café despulpado y se utiliza para hacer eficiente el proceso de lavado y fermentación, permaneciendo el café baba durante un período de 12 a 24 horas.

Se recomiendan los tanque tinas dobles para aprovechar que se despulpe y fermente el café el mismo día que se recolecte; el otro compartimiento queda para el café recolectado el día siguiente y así sucesivamente.

INFORMACIÓN BÁSICA

Capacidad volumétrica (LTS)	Capacidad de carga (Kg)	Dimensiones máximas (cm)	Materiales	Proceso de fabricación
700	440 (café baba)	178 x 118 x 70	Polietileno Lineal	Rotomoldeo
350 (Por compartimiento)	220 (Por compartimiento)	Medidas aproximadas		



CERTIFICACIÓN Y GARANTÍA

Rotoplast certifica que este producto es fabricado con los más altos estándares de Calidad y es elaborado dando cumplimiento a todas las disposiciones de tipo legal que apliquen, acorde a los lineamientos del sistema de gestión de Calidad de ROTOPLAST, bajo la norma ISO 9001:2015 y que cuenta con (3) años de garantía siempre que el producto sea utilizado en las condiciones de uso recomendadas por el fabricante ROTOPLAST.

LISTA DE ACCESORIOS

Pieza	Cantidad
Adaptador macho 2"	4
Codo sanitario 90 2" CXC	2
Niple sanitario de 2" x 20 cms	2
Niple sanitario de 2" x 6 cms	2
Válvula de bola PVC 2" roscada	2
Tanque tina 700 Lts (2 x 350)	1
Rejilla	2

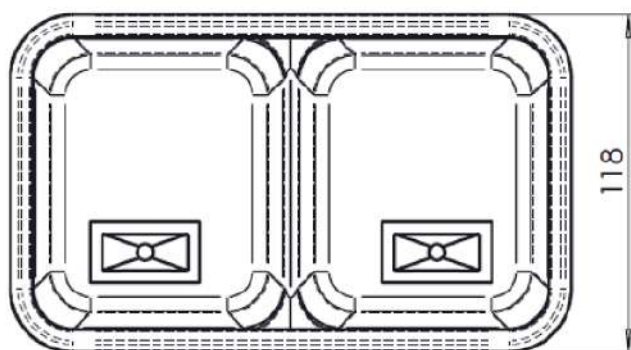

Unidades en cm
Medidas aproximadas

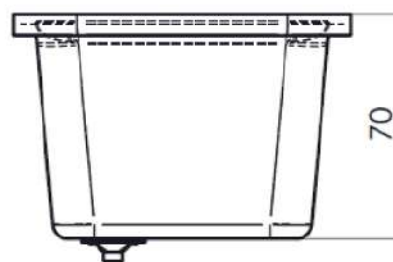
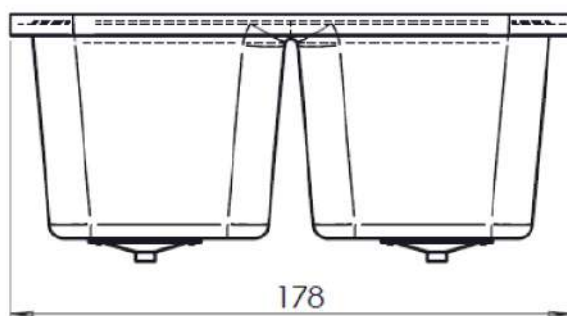

Rotoplast

Sede Administrativa y Comercial

Cra 42 N. 53-175 Autopista Sur / Itagüí - Colombia

Planta Industrial

Parque Industrial La Brizuela Km. 22 Autopista Medellín - Bogotá / Guarne - Colombia

PBX: (604) 448 1101 / Línea gratuita de atención al cliente: 018000420100

www.rotoplast.com.co

